

# مقصود

لتعلم اللغة العربية



دَارُ مَقْصُودٍ

[www.maqsoud.net](http://www.maqsoud.net)

Maqsoud.net  
cours d'arabe en ligne

# المَرْحَلَةُ الْأُولَى :

## الْقِرَاءَةُ وَ الْكِتَابَةُ

بِسْمِ اللَّهِ الرَّحْمَنِ الرَّحِيمِ  
قَالَ الْمُؤَلِّفُ رَحْمَةُ اللَّهِ : الْحُرُوفُ

اقْرَأ:

أ	إ	أ
ب	ب	ب
ث	ث	ث
ث	ث	ث
ج	ج	ج
ح	ح	ح
ح	ح	ح

دَا  
ذَا  
رَا  
زَا  
سَا  
شَا  
صَا  
ضَا  
طَا

دِ  
ذِ  
رِ  
زِ  
سِ  
شِ  
صِ  
ضِ  
طِ

دُ  
ذُ  
رُ  
زُ  
سُ  
شُ  
صُ  
ضُ  
طُ

ظَ رَ لَ رَ رَ رَ رَ رَ رَ رَ رَ رَ رَ رَ رَ رَ رَ رَ رَ رَ رَ R

ظَ رَ لَ رَ رَ Rَ Rَ Rَ Rَ Rَ Rَ Rَ Rَ Rَ Rَ Rَ Rَ Rَ Rَ Rَ Rَ Rَ Rَ R

ظَ رَ لَ Rَ Rَ Rَ Rَ Rَ Rَ Rَ Rَ Rَ Rَ Rَ Rَ Rَ Rَ Rَ Rَ Rَ Rَ R

هـ

و

ي

هـ

و

ي

هـ

و

ي

اِقْرَأِ الْحُرُوفَ الْآتِيَةَ ثُمَّ اَكْتُبْهَا فِي السُّطُورِ :

أَ بَ تَ ثَ

جَ حَ خَ

دَ ذَ رَ زَ

سَ شَ صَ ضَ

طَ ظَ عَ غَ

فَ قَ كَ لَ

مَ نَ هَ وَ

يَ

---

اَ

---

بَ

---

جَ

---

دَ

---

هَ

---

وَ

---

زَ

---

حَ

---

طَ



رَ



زَ



سَ



شَ



صَ



ضَ



طَ



ظَ



عَ



فَع

\_\_\_\_\_

فَا

\_\_\_\_\_

فَاق

\_\_\_\_\_

فَاك

\_\_\_\_\_

فَاك

\_\_\_\_\_

فَاك

\_\_\_\_\_

فَاك

\_\_\_\_\_

فَاك

\_\_\_\_\_

فَاك

\_\_\_\_\_

يَا

افْعَلْ كَمَا سَبَقَ:

إِ ب ت ث  
ج ح خ  
د ذ ر ز  
س ش ص ض  
ط ظ ع غ  
ف ق ك ل  
م ن ه و

يَا

Handwriting practice sheet with ten horizontal lines and corresponding Arabic characters on the right side:

- Line 1: اِ
- Line 2: اَ
- Line 3: اِ
- Line 4: اِ
- Line 5: اِ
- Line 6: اِ
- Line 7: اِ
- Line 8: اِ
- Line 9: اِ
- Line 10: اِ

ر



ز



س



ش



ص



ض



ط



ظ



ع



فَهِ

فَافِ

فَافِ

فَافِ

فَافِ

فَافِ

فَافِ

فَافِ

فَافِ

\_\_\_\_\_

\_\_\_\_\_

\_\_\_\_\_

\_\_\_\_\_

\_\_\_\_\_

\_\_\_\_\_

\_\_\_\_\_

\_\_\_\_\_

\_\_\_\_\_

ي

افْعَلْ كَمَا سَبَقَ:

أ ب ث

ج ح خ

د ذ ر ز

س ش ص ض

ط ظ ع غ

ف ق ك ل

م ن ه و

ي

ا



ب



پ



ت



ث



ج



ح



خ



د





ر

\_\_\_\_\_

ر

\_\_\_\_\_

س

\_\_\_\_\_

ش

\_\_\_\_\_

ص

\_\_\_\_\_

ض

\_\_\_\_\_

ط

\_\_\_\_\_

ظ

\_\_\_\_\_

ع

\_\_\_\_\_

مِغ

فُ

فُ

أُ

سُ

مُ

بُن

هُ

وُ

---

---

---

---

---

---

---

---

---

يُ

اِقْرَأْ:

أَخَذَ	كَتَبَ	فَهِمَّ
فَاعَلَ	قُرِئَ	عَبِدَ
حَفِظَ	ذَهَبَ	غَسَلَ
قُتِلَ	ضُوعِفَ	سَمِعَ
ضَرَبَ	طَبَخَ	أَكَلَ
كَشَفَ	كَثُرَ	رَفَضَ
قُصِدَ	تَرَكَ	دَرَسَ

تَأْمَلْ مَا يَأْتِي وَ اَكْتُبْ فِي السُّطُورِ كَمَا رَأَيْتَ:

<u>نِهَائَةً</u>	<u>وَسَطًا</u>	<u>بِدَايَةً</u>	<u>الْحَرْفُ</u>
أ	أ	أ	أ
ب	ب	ب	ب
ت	ت	ت	ت
ث	ث	ث	ث
ج	ج	ج	ج
ح	ح	ح	ح
خ	خ	خ	خ
د	د	د	د
ذ	ذ	ذ	ذ

ا



ب



ت



ث



ج



ح



خ



د



ذ



<u>نَهَائَةً</u>	<u>وَسَطًا</u>	<u>بِدَائَةً</u>	<u>الْحَرْفُ</u>
ر	ر	ر	ر
ز	ز	ز	ز
س	س	س	س
ش	ش	ش	ش
ص	ص	ص	ص
ض	ض	ض	ض
ط	ط	ط	ط
ظ	ظ	ظ	ظ
ع	ع	ع	ع

ر



ز



س



ش



ص



ض



ط



ظ



ع



<u>الْحَرْفُ</u>	<u>بِدَايَةً</u>	<u>وَسْطًا</u>	<u>نَهَايَةً</u>
غ	غ	غ	غ
ف	ف	ف	ف
ق	ق	ق	ق
ك	ك	ك	ك
ل	ل	ل	ل
م	م	م	م
ن	ن	ن	ن
ه	ه	ه، هـ	ه
و	و	و	و



غ  
ف  
ق  
ك  
ل  
م  
ن  
ه

ي

ي

ي

ي

---

---

---

---

---

---

---

---

و

---

ي

---

إِقْرَأْ وَ اَكْتُبْ :

أَخَذَ كَتَبَ فَهِمَ فَعَلَ

---

قُرِئَ عُبِدَ ذَهَبَ غَسَلَ

---

حَفِظَ قُتِلَ ضُعِفَ سَمِعَ

---

ضَرَبَ طَبِخَ أَكَلَ رَفَضَ

---

كَشَفَ كَثُرَ تَرَكَ دَرَسَ

---

قُصِدَ فَعَلَ خَرَجَ ذَهَبَ

---

إِقْرَأُ:

جَلَسَ فَهِمَ حَفِظَ دَخَلَ

سَمِعَ سَأَلَ دَرَسَ سَجَدَ

قَطَعَ أَكَلَ طَبَخَ عَرَفَ

وَصَفَ لَعِبَ وَضِعَ أَخَذَ

مَلَكَ بَصَقَ نُهِيَ حَسِبَ

شَتَمَ	كَسَرَ	قَرَأَ	فَتَرَ
خَلَقَ	دَفَعَ	سَحَبَ	خَشِيَ
نَسِيَ	ثَبَّتَ	نَفَذَ	قَلَقَ
رَجَعَ	دُفِنَ	فَتَحَ	لَعِقَ
طُبِخَ	سَكَتَ	غَلَقَ	حَدَثَ

## الْمُدُودُ

بَ بَا

بِ بِي

بُ بُو

إِقْرَأْ وَاكْتُبْ:

---

بَابُ قَالَ قِيلَ يَقُولُ صَارَ

---

بَاتَ عَادَ مَرِيضٌ مُرُورٌ يَعُودُ

---

سَاقٌ يَسُوقُ فَاطِمَةُ عَالِيَةُ خَدِيجَةُ

---

حَدِيثٌ حَكِيمٌ جَمِيلٌ قَبِيحٌ نَامَ دَعَا

---

شَكَا ذُو جَدِيدٌ يَفُوتُ يَعِيشُ فَاهُ

---

طَبِيعِي مَنَادِيْلُ مَفَاتِيْحُ ضَادُ حَانَ

---

يُدِيرُ خُرُوفُ جِيمُ جَلِيلُ كَرِيمُ

---

صِينُ سِوَاكُ لَطِيفُ رَحِيمُ كَبِيرُ

---

التَّنْوِينُ

بَا بَ بْ

إِقْرَأْ:

بَابُ كِتَابُ سُوقُ سِوَاكُ لَطِيفُ

رَحِيمُ كَبِيرُ حَدِيثُ حَكِيمُ جَمِيلُ قَبِيحُ

جَدِيدًا سَرِيعًا كَذِبًا سَعِيدٍ صَغِيرٌ  
طَوِيلٌ بِلَالٌ مَرِيضًا كَاتِبٌ  
طَابِخٌ صَحِيحًا سَرِيرًا سَنَةٌ وَوَلَدٌ

## السُّكُونُ

◌

أَبْ	إِبْ	أَبْ
أُجْ	إِجْ	أُجْ
بُكْ	بِكْ	بُكْ
رُحْ	رِحْ	رُحْ

نَعِ  
أَهْ  
زِم

نَعِ  
أَهْ  
زِم

نَعِ  
أَهْ  
زِم

اقْرَأْ وَاکْتُبْ:

مَكْتَبٌ مَكْتَبَةٌ مَعْرِفَةٌ مَسْجِدٌ

رِحْلَةٌ رَحْمَانٌ حَمْدٌ شِرْكٌ

تَوْحِيدٌ نِعْمَةٌ نَعْبُدُ نَسْتَعِينُ

يَأْكُلُ يَأْخُذُ يَطْبُخُ يَنْكَسِرُ



# الشَّدَّةُ

ـ

بَب = بَب

بَب = بَب

بَب = بَب

إِقْرَأْ وَ اَكْتُبْ:

غَفَّارٌ رَزَاقٌ عَدُّ يَعُدُّ رَبُّ رَادُّ

إِيَّاكَ يَا رَبِّي خَلَّاقٌ كُفَّارٌ تَوَّابٌ

إِقْرَأُ :

{ بِسْمِ اللَّهِ الرَّحْمَنِ الرَّحِيمِ }

{ الْحَمْدُ لِلَّهِ رَبِّ الْعَالَمِينَ }

{ الرَّحْمَنِ الرَّحِيمِ }

{ مَالِكِ يَوْمِ الدِّينِ }

{ إِيَّاكَ نَعْبُدُ وَإِيَّاكَ نَسْتَعِينُ }

{ اهْدِنَا الصِّرَاطَ الْمُسْتَقِيمَ }

{ صِرَاطَ الَّذِينَ أَنْعَمْتَ عَلَيْهِمْ غَيْرِ

الْمَغْضُوبِ عَلَيْهِمْ وَلَا الضَّالِّينَ }

إِقْرَأُ:

{ بِسْمِ اللَّهِ الرَّحْمَنِ الرَّحِيمِ }

{ قُلْ هُوَ اللَّهُ أَحَدٌ }

{ اللَّهُ الصَّمَدُ }

{ لَمْ يَلِدْ وَلَمْ يُولَدْ }

{ وَلَمْ يَكُنْ لَهُ كُفُوًا أَحَدٌ }

- سُبْحَانَ رَبِّيَ الْعَظِيمِ -

- سَمِعَ اللَّهُ لِمَنْ حَمِدَهُ -

- رَبَّنَا وَ لَكَ الْحَمْدُ -

– سُبْحَانَ رَبِّيَ الْأَعْلَى –

– رَبِّ اغْفِرْ لِي –

اقْرَأْ :

التَّحِيَّاتُ لِلَّهِ وَ الصَّلَوَاتُ وَالطَّيِّبَاتُ  
السَّلَامُ عَلَى النَّبِيِّ وَرَحْمَةُ اللَّهِ وَبَرَكَاتُهُ  
السَّلَامُ عَلَيْنَا وَعَلَى عِبَادِ اللَّهِ الصَّالِحِينَ  
أَشْهَدُ أَنْ لَا إِلَهَ إِلَّا اللَّهُ وَأَشْهَدُ أَنَّ  
مُحَمَّدًا عَبْدُهُ وَرَسُولُهُ

إِقْرَأُ :

اللَّهُمَّ صَلِّ عَلَى مُحَمَّدٍ وَعَلَى آلِ مُحَمَّدٍ

كَمَا صَلَّيْتَ عَلَى إِبْرَاهِيمَ وَعَلَى آلِ

إِبْرَاهِيمَ إِنَّكَ حَمِيدٌ مَجِيدٌ وَبَارِكْ عَلَى

مُحَمَّدٍ وَعَلَى آلِ مُحَمَّدٍ كَمَا بَارَكْتَ

عَلَى إِبْرَاهِيمَ وَعَلَى آلِ إِبْرَاهِيمَ إِنَّكَ

حَمِيدٌ مَجِيدٌ

## أَسْمَاءُ الْحُرُوفِ

أ ب ت ث  
أَلِفٌ بَاءٌ تَاءٌ ثَاءٌ

ج ح خ  
جِيمٌ حَاءٌ خَاءٌ

د ذ ر ز  
دَالٌ ذَالٌ رَاءٌ زَايٌ

س ش ص ض  
سِينٌ شَيْنٌ صَادٌ ضَادٌ

ط ظ ع غ  
طَاءٌ ظَاءٌ عَيْنٌ غَيْنٌ

ف ق ك ل  
فَاءٌ قَافٌ كَافٌ لَامٌ

م ن ه و ي  
مِيمٌ نُونٌ هَاءٌ وَاوٌ يَاءٌ

وَ الْحَمْدُ لِلَّهِ رَبِّ الْعَالَمِينَ

# المَرْحَلَةُ الثَّانِيَةُ : الكَلِمَاتُ

بِسْمِ اللَّهِ الرَّحْمَنِ الرَّحِيمِ

الْمَدْرَسَةُ

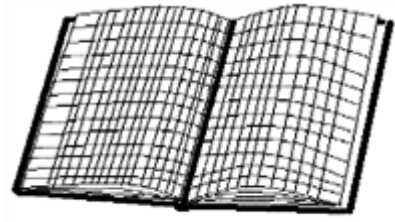

دَفْتَرٌ الدَّفْتَرُ



كِتَابٌ الكِتَابُ

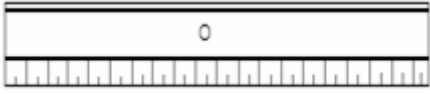

مِسْطَرَةٌ المِسْطَرَةُ

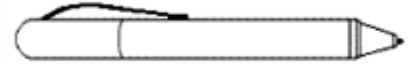

قَلَمٌ القَلَمُ

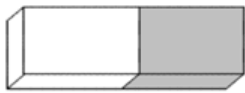

مِمْحَاةٌ المِمْحَاةُ

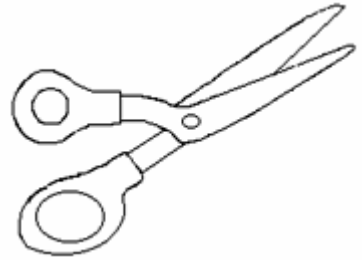

مِقْصٌ المِقْصُ





حَقِيْبَةٌ الحَقِيْبَةُ

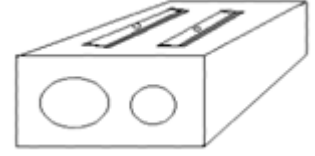

مِبرَاهُ المِبرَاهُ

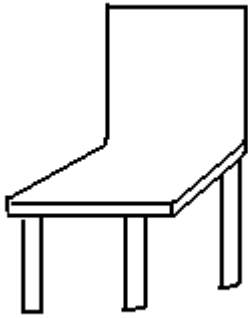

كُرْسِيٌّ الكُرْسِيُّ



سَبُّورَةٌ السَّبُّورَةُ

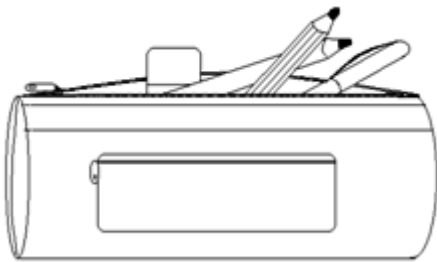

مِحْفَظَةٌ المِحْفَظَةُ

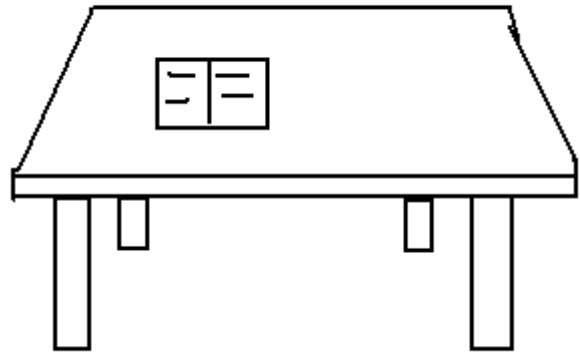

مَكْتَبٌ المَكْتَبُ



مُدَرِّسُ الْمُدَرِّسِ

طَالِبُ الطَّالِبِ

اجْعَلْ هَذِهِ الْكَلِمَاتِ مَعْرِفَةً:

قَلَمٌ:

دَفْتَرٌ:

كِتَابٌ:

مُحَاةٌ:

مِقْصٌ:

مِسْطَرَةٌ:

سَبُّورَةٌ:

حَقِيبَةٌ:

مِبْرَاةٌ:

مُحَفَظَةٌ:

مَكْتَبٌ:

كُرْسِيٌّ:

حَاسِبَةٌ:

مُدَرِّسٌ:

طَالِبٌ:

حَاسُوبٌ:

ظَرْفٌ:

# الْبَيْتُ

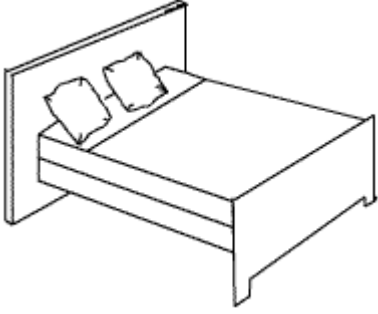

سَرِيرٌ السَّرِيرُ

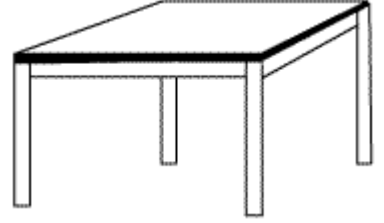

طَاوِلَةٌ الطَّاوِلَةُ

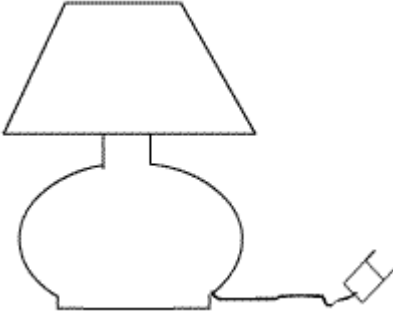

مِصْبَاحٌ المِصْبَاحُ

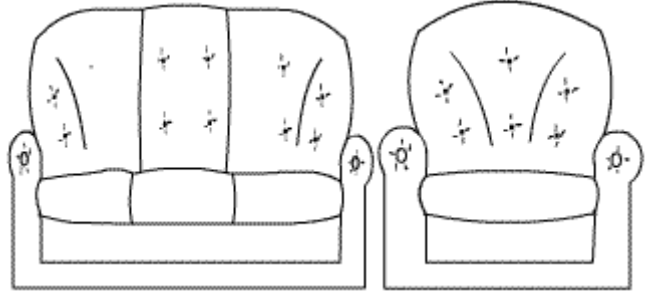

أَرِيكَةٌ الأَرِيكَةُ

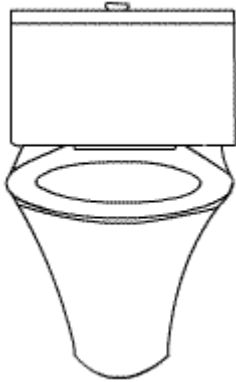

مِرْحَاضٌ المِرْحَاضُ

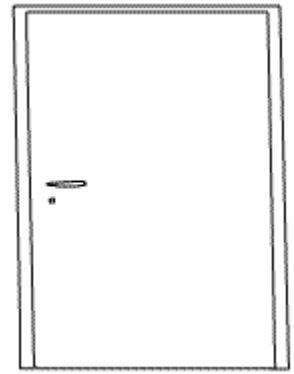

بَابٌ البَابُ

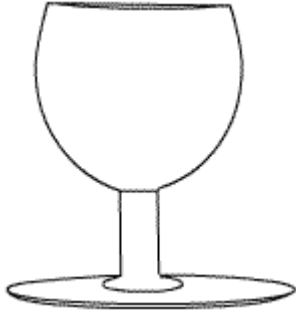

كَأْسُ الْكَأْسِ



مِفْتَاحُ الْمِفْتَاحِ

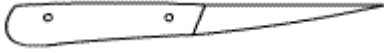

سِكِّينُ السِّكِّينِ



زُجَاجَةٌ الزُّجَاجَةِ



مِلْعَقَةٌ الْمِلْعَقَةِ

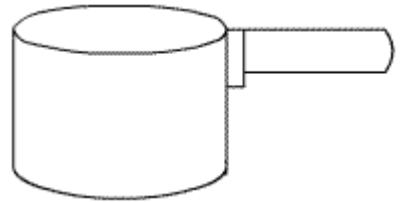

طَنَجْرَةٌ الطَّنَجْرَةِ

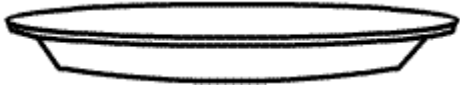

طَبَقُ الطَّبَقُ



شَوَكَةُ الشَّوَكَةُ



كُوبُ الكُوبُ

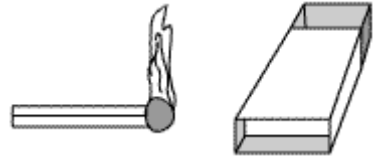

كَبْرِيتُ الكَبْرِيتِ

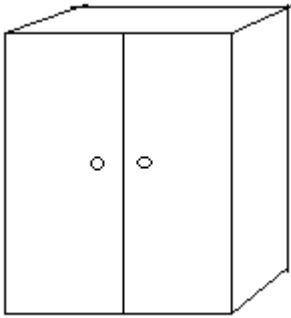

خِزَانَةُ الخِزَانَةُ

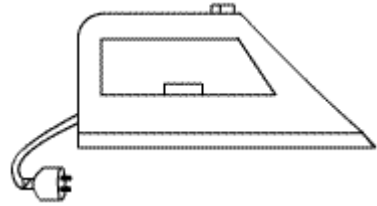

مِكْوَاهُ المِكْوَاهُ

## المَطْبَخُ

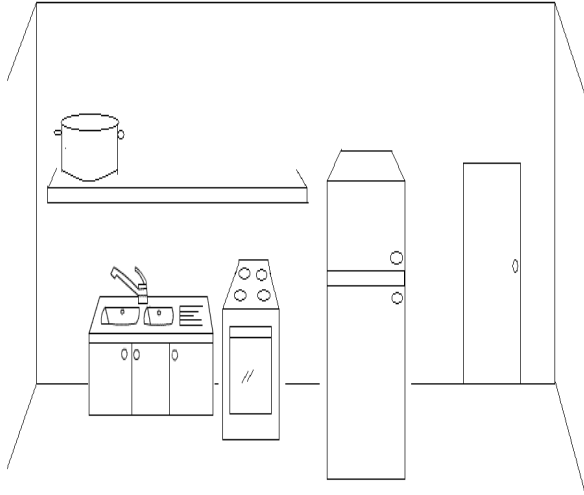

## الغُرْفَةُ

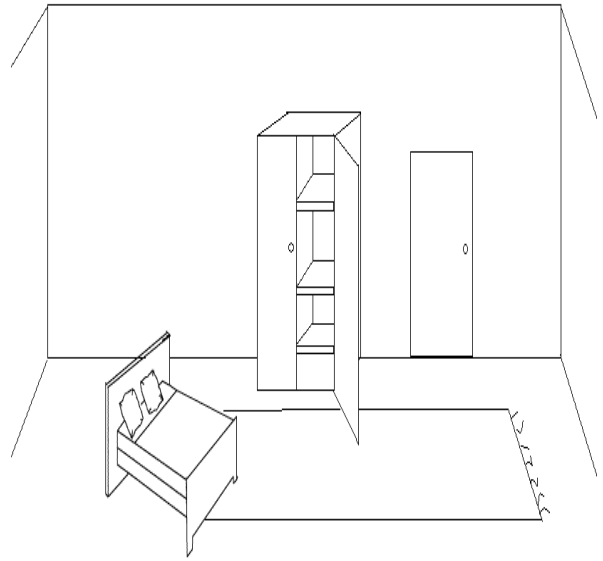

## الصَّالُونُ

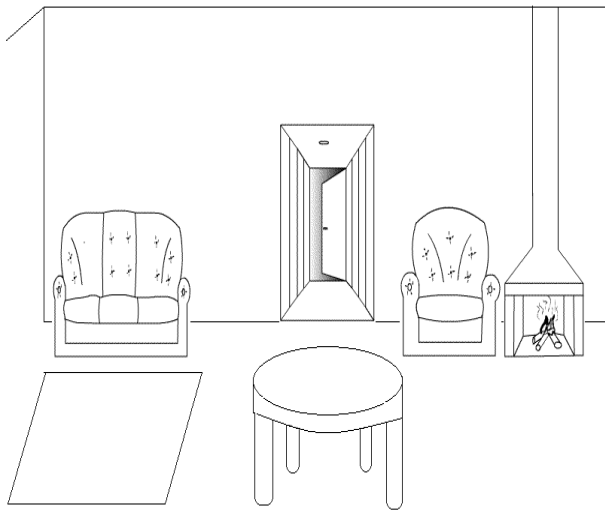

## الْحَمَّامُ

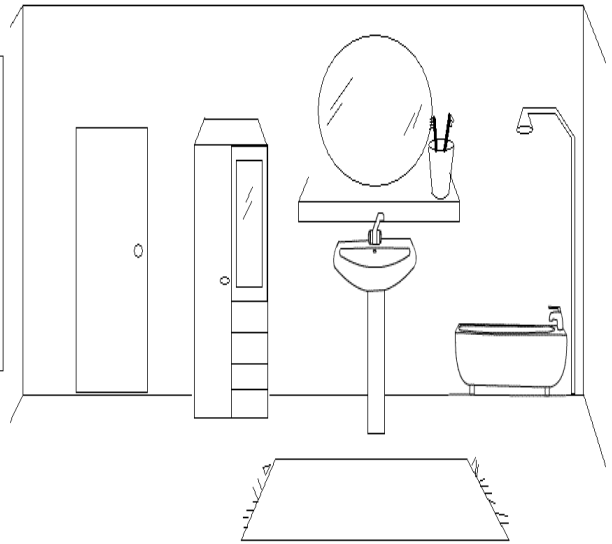

## أَيْنَ الكُوبِ

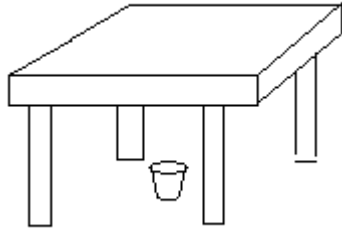

الكُوبُ تَحْتَ الطَّائِلَةِ

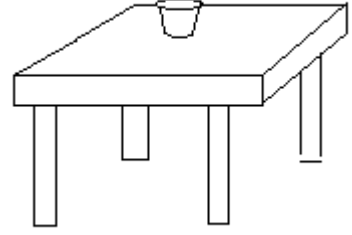

الكُوبُ عَلَى الطَّائِلَةِ

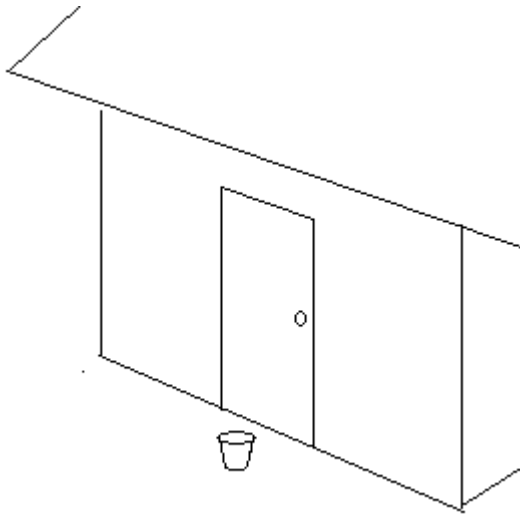

الكُوبُ أَمَامَ البَابِ

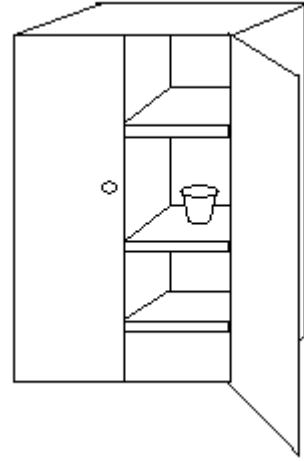

الكُوبُ فِي الخِزَانَةِ

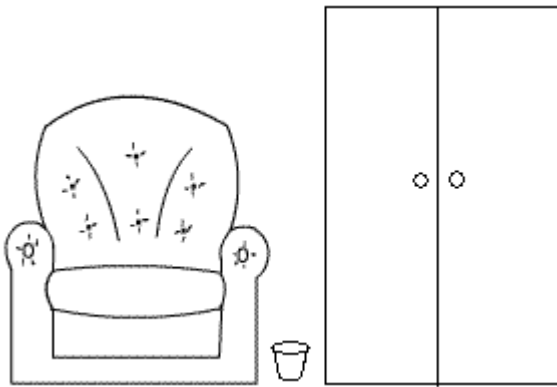

الكُوبُ بَيْنَ الخِزَانَةِ وَ الأَرِيكَةِ



الكُوبُ خَلْفَ الزُّجَاجَةِ

# المُدَّرِّسُ

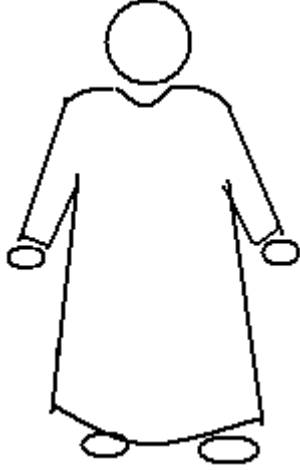

المُدَّرِّسُ قَائِمٌ

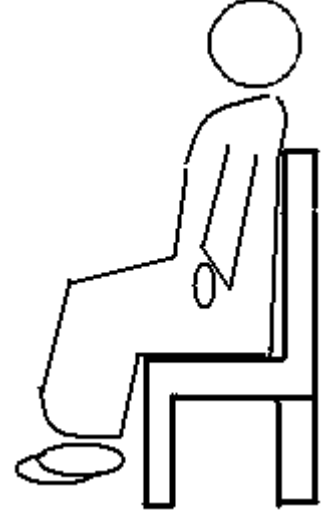

المُدَّرِّسُ جَالِسٌ

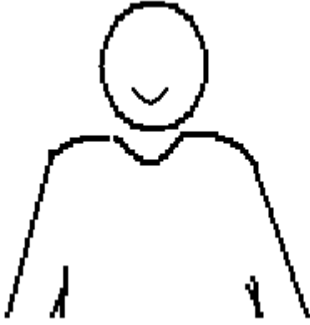

المُدَّرِّسُ مَسْرُورٌ

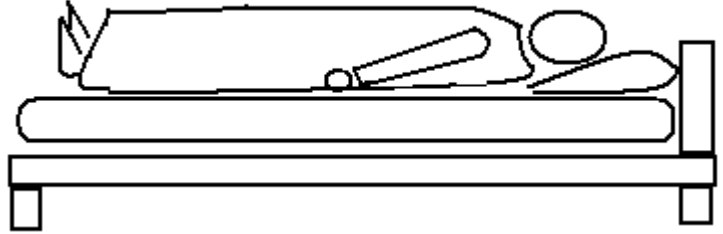

المُدَّرِّسُ مُسْتَلْقٍ



المُدَّرِّسُ حَزِينٌ



المُدَّرِّسُ غَضَبَانٌ



اِقْرَأْ وَ اَكْتُبْ :

المُدْرَسُ مُسْتَلَقٌ عَلَى السَّرِيرِ .

الطَّالِبُ جَالِسٌ عَلَى الْكُرْسِيِّ .

المُدْرَسُ قَائِمٌ أَمَامَ الْمَكْتَبِ .

المِخْفَظَةُ بَيْنَ الْقَلَمِ وَ الْمِسْطَرَةِ .

أَيْنَ الْكِتَابُ ؟ هُوَ فِي الْغُرْفَةِ .

وَ أَيْنَ الزُّجَاجَةُ ؟ هِيَ عَلَى الطَّاوِلَةِ

أَيْنَ الْمُدْرَسُ ؟ هُوَ فِي الْمَدْرَسَةِ .

وَ أَيْنَ الْمَدْرَسَةُ ؟ هِيَ خَلْفَ الْبَيْتِ .

أَيْنَ أَنْتَ ؟ أَنَا فِي الْمَرْحَاضِ .

أَيْنَ أَنْتِ ؟ أَنَا فِي الْمَطْبَخِ .

أَيْنَ أَنْتُمْ ؟ نَحْنُ فِي الصَّالُونَ .

أَيْنَ أَنْتِنَّ ؟ نَحْنُ فِي الْغُرْفَةِ .

أَيْنَ مُحَمَّدٌ وَ عَلِيٌّ وَ زَيْدٌ ؟ هُمْ فِي الْمَدْرَسَةِ

أَيْنَ خَدِيجَةٌ وَ سَعَادٌ وَ عَائِشَةُ ؟ هُنَّ فِي الْبَيْتِ .

## الثَّوبُ



شُورْتٌ



سِرْوَالٌ

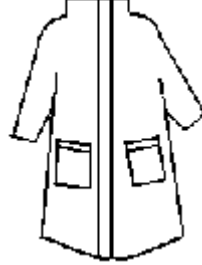

مِعْطَفٌ

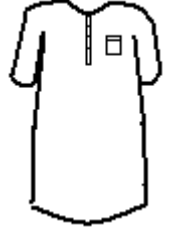

قَمِيصٌ



قُفَّازٌ



نَعْلٌ

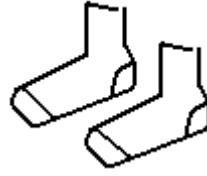

جَوْرَبٌ



حِذَاءٌ

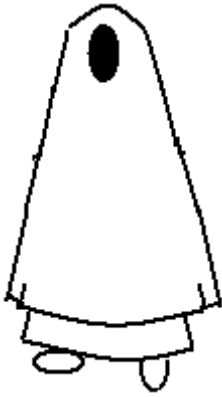

جِلْبَابٌ



فُسْتَانٌ



تَنْوَرَةٌ

# النَّقْلُ

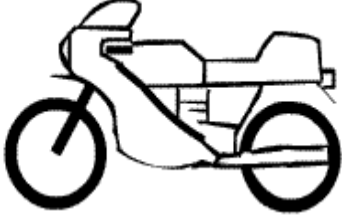

دَرَّاجَةٌ نَارِيَّةٌ

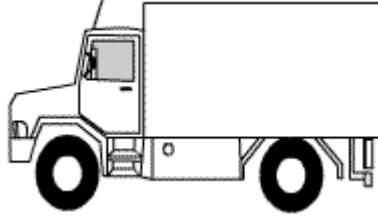

شَاحِنَةٌ



سَيَّارَةٌ

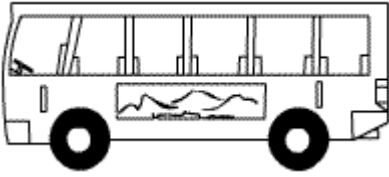

حَافِلَةٌ

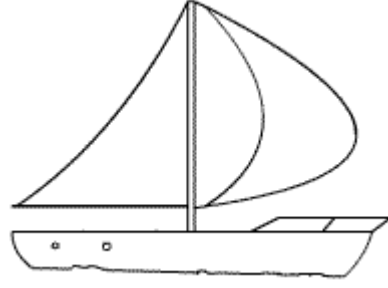

سَفِينَةٌ



دَرَّاجَةٌ

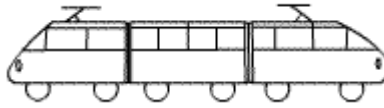

قِطَارٌ



طَائِرَةٌ

## أوصاف



المُدْرَسُ طَوِيلٌ



المُدْرَسُ قَصِيرٌ



القَمِيصُ نَظِيفٌ



القَمِيصُ وَسَخٌ

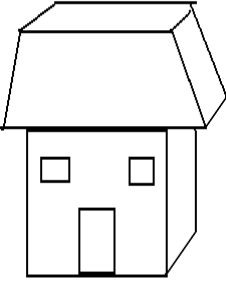

الْبَيْتُ كَبِيرٌ



الْبَيْتُ صَغِيرٌ

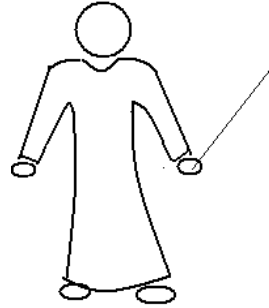

المُدْرَسُ نَحِيفٌ

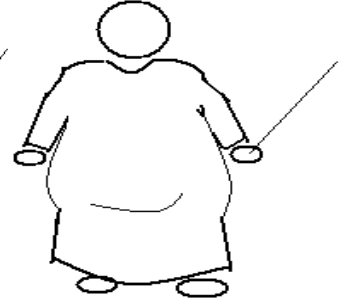

المُدْرَسُ بَدِينٌ

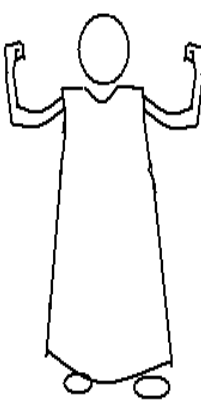

هُوَ ضَعِيفٌ

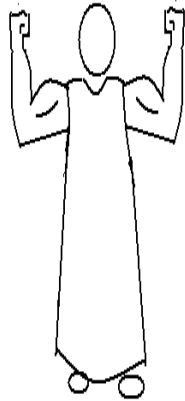

هُوَ قَوِيٌّ

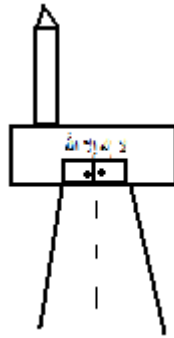

الْمَسْجِدُ بَعِيدٌ

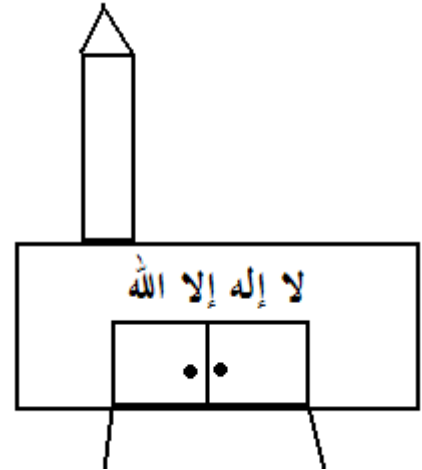

الْمَسْجِدُ قَرِيبٌ

اِقْرَأْ وَ اَكْتُبْ :

الْبَيْتُ قَرِيبٌ وَ الْمَسْجِدُ بَعِيدٌ

اللَّهُ قَوِيٌّ وَ الشَّيْطَانُ ضَعِيفٌ

الْقَمِيصُ فِي الْخِزَانَةِ

أَنَا فِي الْغُرْفَةِ مَعَ مُحَمَّدٍ وَ عَلِيٍّ

هَذَا الْقَمِيصُ وَسِخٌ وَ ذَلِكَ نَظِيفٌ

الْعِلْمُ وَاسِعٌ وَ الْمَوْتُ قَرِيبٌ

الْجِلْبَابُ ثَوْبٌ طَوِيلٌ وَ الشُّرُوتُ ثَوْبٌ قَصِيرٌ

الشَّاحِنَةُ أَمَامَ الْبَيْتِ الْكَبِيرِ

كَوْنٌ جَمَلًا مُسْتَعِينًا بِالصُّورِ :

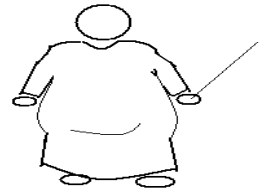
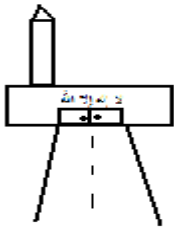
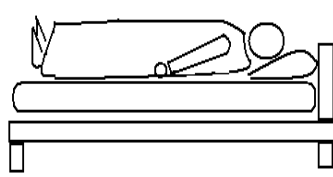

## الَّلَوْنُ



أَزْرَقُ



أَخْضَرُ



أَحْمَرُ



أَبْيَضُ



أَسْوَدُ



بُرْتُقَالِيٌّ



وَرْدِيٌّ



بُنِّيٌّ



بَنْفَسَجِيٌّ



أَصْفَرُ

## العَدَدُ

٥

خَمْسَةٌ

٤

أَرْبَعَةٌ

٣

ثَلَاثَةٌ

٢

إِثْنَانِ

١

وَاحِدٌ

٠

صِفْرٌ

١٠

عَشْرَةٌ

٩

تِسْعَةٌ

٨

ثَمَانِيَةٌ

٧

سَبْعَةٌ

٦

سِتَّةٌ

# الجِسْمُ

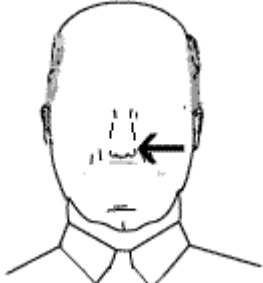

أَنْفٌ



فَمٌ



عَيْنٌ



رَأْسٌ



عَنْقٌ



شَعْرٌ

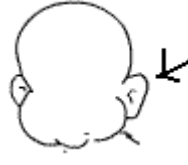

أُذُنٌ



لِسَانٌ

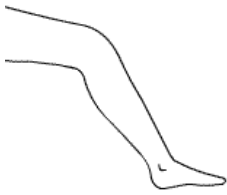

سَاقٌ



ذِرَاعٌ



قَدَمٌ



يَدٌ

## الأسرة



الجدة

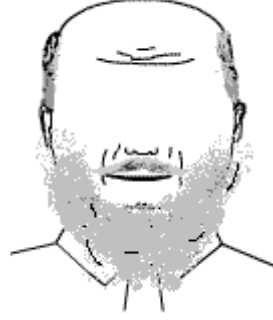

الجَدُّ



الأمُّ



الأبُّ



البنتُ



الإبنُ

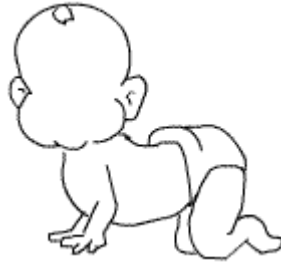

الصبيُّ

وَ الْحَمْدُ لِلَّهِ رَبِّ الْعَالَمِينَ



www.maqsoud.net  
Cours d'arabe en ligne

# المَرْحَلَةُ الثَّالِثَةُ : القَوَاعِدُ

بِسْمِ اللَّهِ الرَّحْمَنِ الرَّحِيمِ

الْحَمْدُ لِلَّهِ رَبِّ الْعَالَمِينَ وَ الصَّلَاةُ وَ السَّلَامُ عَلَى رَسُولِ اللَّهِ.

## الضَّمَائِرُ

أَنَا      كِتَابٌ (أَنَا) = كِتَابِي

نَحْنُ      كِتَابٌ (نَحْنُ) = كِتَابُنَا

أَنْتَ      كِتَابٌ (أَنْتَ) = كِتَابُكَ

أَنْتِ      كِتَابٌ (أَنْتِ) = كِتَابُكِ

أَنْتُمْ      كِتَابٌ (أَنْتُمْ) = كِتَابُكُمْ

أَنْتِنَّ      كِتَابٌ (أَنْتِنَّ) = كِتَابُكُنَّ

هُوَ      كِتَابٌ (هُوَ) = كِتَابُهُ

هِيَ      كِتَابٌ (هِيَ) = كِتَابُهَا

هُمْ      كِتَابٌ (هُمْ) = كِتَابُهُمْ

هُنَّ      كِتَابٌ (هُنَّ) = كِتَابُهُنَّ

## أَضِفِ الْكَلِمَاتِ إِلَى الضَّمَائِرِ:

بَيْتٌ (أَنْتَ) =

رَبُّ (نَحْنُ) =

جِلْبَابٌ (هُنَّ) =

عُرْفَةٌ (أَنَا) =

أُخْتُ (هِيَ) =

إِخْوَانٌ (نَحْنُ) =

مَكْتَبٌ (هُوَ) =

قَلَمٌ (أَنْتِ) =

أُمٌّ (أَنْتِنَّ) =

دِينٌ (أَنْتُمْ) =

نَبِيٌّ (نَحْنُ) =

أَعْمَالٌ (هُمْ) =

سُنَّةٌ (أَنْتُمْ) =

عَقِيدَةٌ (أَنَا) =

بِنْتُ (هُوَ) =

أَسْتَاذٌ (أَنْتِ) =

أَسْرَةٌ (هُنَّ) =

هَاتِفٌ (أَنَا) =

# الفِعْلُ

الفِعْلُ يَنْقَسِمُ إِلَى ثَلَاثَةِ أَقْسَامٍ:

الْمَاضِي، الْمُضَارِعُ، الْأَمْرُ

## الْمَاضِي

مِثَالٌ : كَتَبَ

كَتَبَ < كَتَبَ < كَتَبْتُ

أَنَا كَتَبْتُ	نَحْنُ كَتَبْنَا
أَنْتَ كَتَبْتَ	أَنْتُمْ كَتَبْتُمْ
أَنْتِ كَتَبْتِ	أَنْتِنَّ كَتَبْتِنَّ
هُوَ كَتَبَ	هُمْ كَتَبُوا
هِيَ كَتَبَتْ	هُنَّ كَتَبْنَ

النَّفْيُ : مَا كَتَبْتُ

صَرَّفْ هَذِهِ الْأَفْعَالَ فِي الْمَاضِي :

فَعَلَ	دَخَلَ	خَرَجَ
ذَهَبَ	فَهِمَ	جَلَسَ
سَمِعَ	حَفِظَ	سَأَلَ
دَرَسَ	سَجَدَ	قَطَعَ
أَكَلَ	طَبَخَ	عَرَفَ

بَعْضُ حُرُوفٍ:

مِنْ إِلَى عَلَى عَنْ فِي لِ بِ

## ضَعُ فِي الْفَرَاغِ الْحَرْفَ الْمُنَاسِبَ:

- الْقَمِيصُ ..... الْخِزَانَةُ .  
الْكِتَابُ ..... الْمَكْتَبُ .  
الْحَمْدُ ..... اللَّهُ .  
ذَهَبْتُ ..... السَّيَّارَةَ .  
خَرَجْتُ ..... الْمَدْرَسَةَ .  
ذَهَبَ عَلَيَّ ..... الْمَسْجِدِ .  
دَخَلَ ..... الْإِسْلَامَ .  
جَلَسَ أَبِي ... سَرِيرِي .  
الْمُدْرَسُ ..... الْفَصْلِ .  
كَتَبْتُ الدَّرْسَ ..... الْقَلَمِ .  
الدَّفْتَرُ ..... مُحَمَّدٍ .  
رَضِيَ اللَّهُ ..... هُمْ .  
سَافَرَ ..... فَرَنْسَا ..... الرِّيَاضِ .  
هُوَ ..... أُسْرَتِي .  
الْكُوبُ ..... الطَّائِلَةَ .

# الْمُذَكَّرُ وَالْمُؤَنَّثُ

طَالِبٌ - طَالِبَةٌ

مُسْلِمٌ - مُسْلِمَةٌ

جَمِيلٌ - جَمِيلَةٌ

اجْعَلْ هَذِهِ الْكَلِمَاتِ مُؤَنَّثَةً:

فَقِيرٌ:

غَنِيٌّ:

صَغِيرٌ:

كَبِيرٌ:

## جَمْعُ الْمَذَكَّرِ السَّالِمِ

مُسْلِمٌ - مُسْلِمُونَ      الْمُسْلِمُونَ

مُؤْمِنٌ - مُؤْمِنُونَ      الْمُؤْمِنُونَ

كَافِرٌ - كَافِرُونَ      الْكَافِرُونَ

# جَمْعُ الْمُؤَنَّثِ السَّالِمِ

مُسْلِمَةٌ - مُسْلِمَاتٌ الْمُسْلِمَاتُ

مُؤْمِنَةٌ - مُؤْمِنَاتٌ الْمُؤْمِنَاتُ

مُتَبَرِّجَةٌ - مُتَبَرِّجَاتٌ الْمُتَبَرِّجَاتُ

أَكْمِلِ الْجَدْوَلَ:

المذكور	المؤنث	جمع المذكر السالم	جمع المؤنث السالم
كافرٌ			
		صائمون	
	تائبةٌ		
			صابراتٌ
طيبٌ			
		خاسرون	
	فاسقةٌ		
			جاهلاتٌ
صالحٌ			



# المُبْتَدَأُ وَ الخَبَرُ

مِثَالٌ:	أَنَا مُسْلِمٌ	هِيَ مُسْلِمَةٌ
	نَحْنُ مُسْلِمُونَ	هُنَّ مُسْلِمَاتٌ
	المَسْجِدُ جَدِيدٌ	الْوَرْدَةُ جَمِيلَةٌ
	الْكِتَابُ مُفِيدَةٌ	السِّيَّارَاتُ كَبِيرَةٌ

## صَحِّحِ الْجُمَلَ الْآتِيَةَ:

الْمَسْجِدُ بَعِيدَةٌ :

هُنَّ فَرِحُونَ :

الطَّبِيبَةُ كَبِيرٌ :

هُمُ صَائِمَاتٌ :

هُوَ جَمِيلَةٌ :

الْمَدْرَسَةُ صَغِيرٌ :

الْبَيْتُ جَدِيدَةٌ :

أَنْتِ مُسْلِمٌ :

الْكِتَابُ جَيِّدٌ :

الْبَابُ مَفْتُوحَةٌ :

# بَيْتِي

بَيْتِي قَرِيبٌ مِنَ الْمَسْجِدِ ، هُوَ بَيْنَ الْمَدْرَسَةِ وَالْمَكْتَبَةِ .  
بَيْتِي صَغِيرٌ ، فِيهِ غُرْفَةٌ وَاحِدَةٌ وَ صَالُونٌ وَ مَطْبَخٌ وَ حَمَّامٌ .  
فِي غُرْفَتِي سَرِيرٌ وَ مَكْتَبٌ وَ خِزَانَةٌ .  
مَطْبَخِي كَبِيرٌ ، فِيهِ ثَلَاثَةٌ وَ غَسَّالَةٌ وَ مَوْقِدٌ .  
تَعَالَى إِلَى بَيْتِي يَا أُخْتِي نَتَاوَلِ الْغَدَاءَ .  
اُكْتُبِ النَّصَّ :

---

---

---

---

---

---

---

---

# أَدَوَاتُ الإِسْتِفْهَامِ

مَنْ مَآذَا مَا كَيْفَ مَتَى أَيْنَ كَمْ لِمَآذَا هَلْ أ  
مِثَالٌ :

أَيْنَ الْمَسْجِدُ ؟	مَنْ رَبُّكَ ؟
كَمْ كِتَابًا قَرَأْتَ ؟	مَآذَا قُلْتَ ؟
لِمَآذَا دَرَسْتَ اللُّغَةَ الْعَرَبِيَّةَ ؟	مَا اسْمُكَ ؟
هَلْ حَفِظْتَ الْقُرْآنَ الْكَرِيمَ ؟	كَيْفَ حَالُكَ ؟
أَصَائِمُ أَنْتَ ؟	مَتَى ذَهَبْتَ إِلَى الْمَدْرَسَةِ ؟

كَوْنُ جُمَلًا مُسْتَعْمَلًا أَدَوَاتِ الإِسْتِفْهَامِ :

- ..... لُغَتِكَ ؟  
..... السُّوقُ ؟  
..... أَكَلَ الْخُبْزَ ؟  
..... ذَهَبْتَ إِلَى الْمَكْتَبَةِ ؟  
..... ضَرَبْتَ الْوَلَدَ ؟
- ..... سُورَةَ حَفِظْتَ ؟  
..... فَهِمْتَ الدَّرْسَ ؟  
..... بَيْتِكُمْ ؟  
..... مُسْلِمٌ أَنْتَ ؟  
..... كَتَبْتَ اسْمِي ؟

# المُضَارِعُ

فِي الْمُضَارِعِ أَرْبَعَةُ حُرُوفٍ:

أ ، ت ، ي ، ن

مِثَالٌ : كَتَبَ

أَنَا أَكْتُبُ .

نَحْنُ نَكْتُبُ .

أَنْتَ تَكْتُبُ .

أَنْتِ تَكْتُبِينَ .

أَنْتُمْ تَكْتُبُونَ .

أَنْتِنَّ تَكْتُبِينَ .

هُوَ يَكْتُبُ .

هِيَ تَكْتُبُ .

هُمْ يَكْتُبُونَ .

هُنَّ يَكْتُبِينَ .

النَّفْيُ : لَا يَكْتُبُ

## بَعْضُ أَفْعَالٍ :

دَخَلَ يَدْخُلُ .	ذَهَبَ يَذْهَبُ	غَسَلَ يَغْسِلُ
خَرَجَ يَخْرُجُ .	فَعَلَ يَفْعَلُ	نَزَلَ يَنْزِلُ
سَجَدَ يَسْجُدُ .	سَأَلَ يَسْأَلُ	كَسَرَ يَكْسِرُ
أَكَلَ يَأْكُلُ .	فَتَحَ يَفْتَحُ	ضَرَبَ يَضْرِبُ
قَتَلَ يَقْتُلُ .	رَكَعَ يَرْكَعُ	عَرَفَ يَعْرِفُ
دَرَسَ يَدْرُسُ .	رَفَعَ يَرْفَعُ	جَلَسَ يَجْلِسُ
طَبَخَ يَطْبُخُ .	سَمِعَ يَسْمَعُ	رَجَعَ يَرْجِعُ
سَكَنَ يَسْكُنُ .	حَفِظَ يَحْفَظُ	ظَلَمَ يَظْلِمُ
سَكَتَ يَسْكُتُ .	فَهِمَ يَفْهَمُ	صَبَرَ يَصْبِرُ
تَرَكَ يَتْرُكُ .	لَعِبَ يَلْعَبُ	كَذَبَ يَكْذِبُ
أَخَذَ يَأْخُذُ .	شَرِبَ يَشْرَبُ	قَصَدَ يَقْصِدُ
طَلَبَ يَطْلُبُ .	رَكَبَ يَرْكَبُ	مَلَكَ يَمْلِكُ
عَبَدَ يَعْبُدُ .	عَلِمَ يَعْلَمُ	
شَكَرَ يَشْكُرُ .	مَنَعَ يَمْنَعُ	
كَبُرَ يَكْبُرُ .	بَعَثَ يَبْعَثُ	

صَرَّفْ هَذِهِ الْأَفْعَالَ فِي الْمُضَارِعِ:

ذَكَرَ يَذْكُرُ

حَسِبَ يَحْسَبُ

عَلِمَ يَعْلَمُ

عَمِلَ يَعْمَلُ

# تَعَارُفٌ

السَّلَامُ عَلَيْكُمْ

وَ عَلَيْكُمْ السَّلَامُ وَ رَحْمَةُ اللَّهِ وَ بَرَكَاتُهُ

مَرْحَبًا بِكَ مِنْ أَنْتِ ؟

أَنَا طَالِبَةٌ جَدِيدَةٌ ، اسْمِي مَرْيَمُ

أَهْلًا وَ سَهْلًا يَا مَرْيَمُ. أَنَا مُدْرِسَةُ اللُّغَةِ الْعَرَبِيَّةِ،

أَنَا الْأُسْتَاذَةُ سَعَادُ، مِنْ أَيْنَ أَنْتِ ؟

أَنَا مِنْ فَرَنْسَا.

أَيْنَ دَرَسْتِ اللُّغَةَ الْعَرَبِيَّةَ ؟

دَرَسْتُ اللُّغَةَ الْعَرَبِيَّةَ فِي بَيْتِي مَعَ أَبِي.

مَا شَاءَ اللَّهُ هَذَا جَيِّدٌ.

# مُضَافٌ وَ مُضَافٌ إِلَيْهِ

[ كِتَابٌ ] [ مُدَرِّسٌ ]

[ كِتَابُ الْمُدَرِّسِ ]

[ سِتَارٌ ] [ مُسْلِمَةٌ ]

[ سِتَارُ الْمُسْلِمَةِ ]

[ مَسْجِدٌ ] [ مُسْلِمُونَ ]

[ مَسْجِدُ الْمُسْلِمِينَ ]

[ غُرْفَةٌ ] [ مُسْلِمَاتٌ ]

[ غُرْفَةُ الْمُسْلِمَاتِ ]

[ لِحْيَةٌ ] [ مُحَمَّدٌ ]

[ لِحْيَةُ مُحَمَّدٍ ]



أَضِفْ هَذِهِ الْكَلِمَاتِ :

= ( دَرَسَ + قِرَاءَةٌ ) .

= ( كِتَابٌ + اللَّهُ ) .

= ( قِبْلَةٌ + مُسْلِمُونَ ) .

= ( رَبٌّ + سَمَوَاتٍ ) .

= ( أَمِيرٌ + مُؤْمِنُونَ ) .

= ( دَفْتَرٌ + مُحَمَّدٌ ) .

= ( بَيْتٌ + أَنْتَ ) .

= ( مَكْتَبٌ + عَلِيٌّ ) .

= ( طَعَامٌ + صَائِمُونَ ) .

= ( بَلَدٌ + كَافِرُونَ ) .

= ( أُمٌّ + طَالِبٌ ) .

= ( أُخْتُ + مُدَرِّسٌ ) .

= ( سَيَّارَةٌ + هُوَ ) .

= ( غُرْفَةٌ + صَالِحُونَ ) .

= ( قَلَمٌ + مُدَرِّسَةٌ ) .

# الأمر

الأمر يتكوّن من المضارع :

الماضي	المضارع	الأمر
كَتَبَ ←	يَكْتُبُ ←	اُكْتُبْ
ذَهَبَ ←	يَذْهَبُ ←	اِذْهَبْ
رَجَعَ ←	يَرْجِعُ ←	ارْجِعْ

. ( أَنْتَ ) اِذْهَبْ .  
. ( أَنْتُمْ ) اِذْهَبُوا .  
. ( أَنْتِ ) اِذْهَبِي .  
. ( أَنْتُنَّ ) اِذْهَبْنَ .

. أَكَلَ يَأْكُلُ . كَلَّ ، كَلَّيْ ، كَلَّوْا ، كَلَّنْ .  
. أَخَذَ يَأْخُذُ . خَذَ ، خَذِي ، خَذُوا ، خَذْنَ .

صَرِّفْ هَذِهِ الْأَفْعَالَ فِي الْأَمْرِ:

سَكَتَ

خَرَجَ

جَلَسَ

عَلِمَ

لَعِبَ

صَبَرَ

# المُهَاجِرَةُ

السَّلَامُ عَلَيْكُمْ

وَ عَلَيْكُمْ السَّلَامُ وَ رَحْمَةُ اللَّهِ وَ بَرَكَاتُهُ.

مَنْ أَنْتِ يَا أُخْتِي ؟

أَنَا مُهَاجِرَةٌ وَاسْمِي خَدِيجَةٌ ؟

مَا شَاءَ اللَّهُ، أَنَا مَسْرُورَةٌ جِدًّا بِمَعْرِفَتِكَ. مَا رَأَيْتُ مُهَاجِرَةً فِي حَيَاتِي قَطُّ.

أَيْنَ تَسْكُنِينَ يَا أُخْتِي ؟

أَسْكُنُ فِي الْقَاهِرَةِ.

كَمْ سِنُكَ ؟

عِنْدِي خَمْسٌ وَ عِشْرُونَ سَنَةً.

أَمْتَزَّجْتِ أَنْتِ ؟

نَعَمْ وَ الْحَمْدُ لِلَّهِ.

أَلَيْكَ أَوْلَادٌ ؟

نَعَمْ ، لِي ثَلَاثَةُ أَوْلَادٍ.

بَارَكَ اللَّهُ فِي أُسْرَتِكَ.

آمِينَ.

وَ الْحَمْدُ لِلَّهِ رَبِّ الْعَالَمِينَ